

Trecho 29

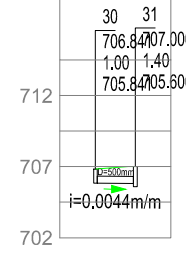

Estaca		
Cota do Terreno	706.841	707.000
Cota da Geratriz Inferior do Tubo	705.841	705.816
Distância entre PV's		5.62
Declividade (m/m)		0.0044

Trecho 30

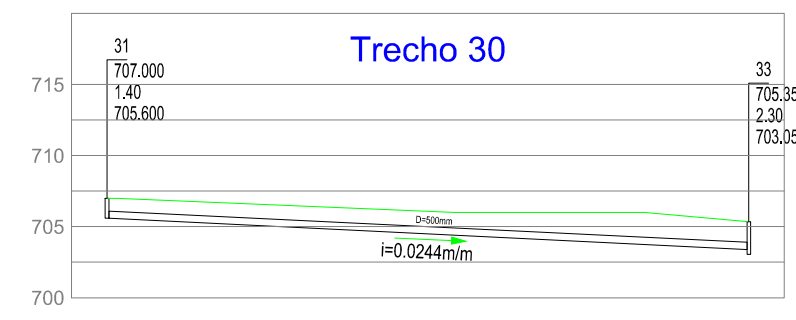

Estaca		
Cota do Terreno	707.000	705.350
Cota da Geratriz Inferior do Tubo	705.600	703.400
Distância entre PV's		90.30
Declividade (m/m)		0.0244

Trecho 31

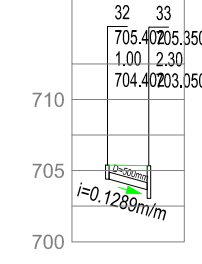

Estaca		
Cota do Terreno	705.402	703.650
Cota da Geratriz Inferior do Tubo	704.402	703.650
Distância entre PV's		5.83
Declividade (m/m)		0.1289

Trecho 32

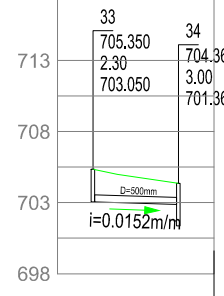

Estaca		
Cota do Terreno	705.350	704.368
Cota da Geratriz Inferior do Tubo	703.050	702.868
Distância entre PV's		12.03
Declividade (m/m)		0.0152

Trecho 33

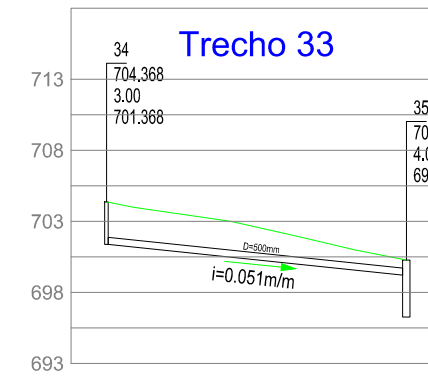

Estaca		
Cota do Terreno	704.368	700.265
Cota da Geratriz Inferior do Tubo	701.368	699.215
Distância entre PV's		42.18
Declividade (m/m)		0.0510

Trecho 34

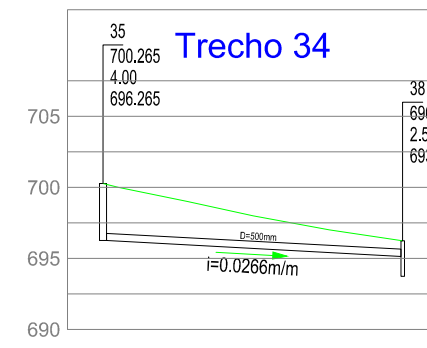

Estaca		
Cota do Terreno	700.265	696.245
Cota da Geratriz Inferior do Tubo	696.265	695.145
Distância entre PV's		42.18
Declividade (m/m)		0.0266

Trecho 35

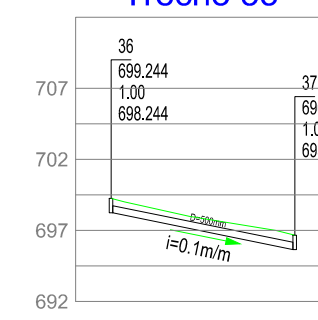

Estaca		
Cota do Terreno	699.244	696.658
Cota da Geratriz Inferior do Tubo	696.244	695.658
Distância entre PV's		25.86
Declividade (m/m)		0.1000

Trecho 36

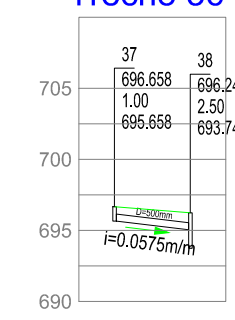

Estaca		
Cota do Terreno	696.658	696.245
Cota da Geratriz Inferior do Tubo	695.658	695.045
Distância entre PV's		10.67
Declividade (m/m)		0.0575

Trecho 37

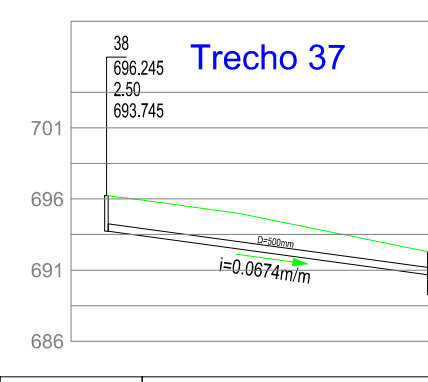

Estaca		
Cota do Terreno	696.245	692.283
Cota da Geratriz Inferior do Tubo	693.745	690.683
Distância entre PV's		45.43
Declividade (m/m)		0.0674

Trecho 38

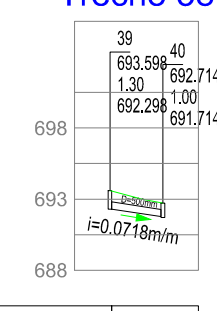

Estaca		
Cota do Terreno	693.598	692.714
Cota da Geratriz Inferior do Tubo	692.298	691.764
Distância entre PV's		7.44
Declividade (m/m)		0.0718

Trecho 39

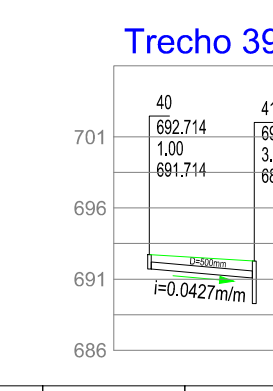

Estaca		
Cota do Terreno	692.714	692.283
Cota da Geratriz Inferior do Tubo	691.714	691.083
Distância entre PV's		14.76
Declividade (m/m)		0.0427

Trecho 40

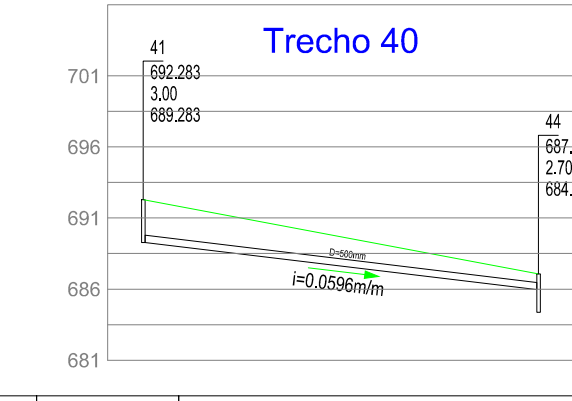

Estaca		
Cota do Terreno	692.283	687.070
Cota da Geratriz Inferior do Tubo	689.283	685.970
Distância entre PV's		55.62
Declividade (m/m)		0.0596

Trecho 41

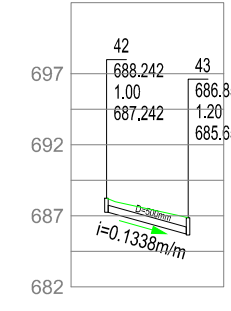

Estaca		
Cota do Terreno	688.242	686.858
Cota da Geratriz Inferior do Tubo	687.242	685.708
Distância entre PV's		11.47
Declividade (m/m)		0.1338

Trecho 42

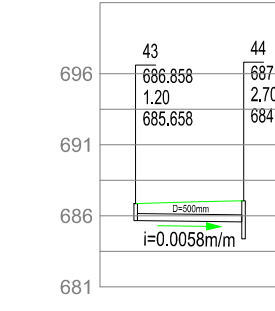

Estaca		
Cota do Terreno	686.858	687.070
Cota da Geratriz Inferior do Tubo	685.658	685.570
Distância entre PV's		15.18
Declividade (m/m)		0.0058

Trecho 43

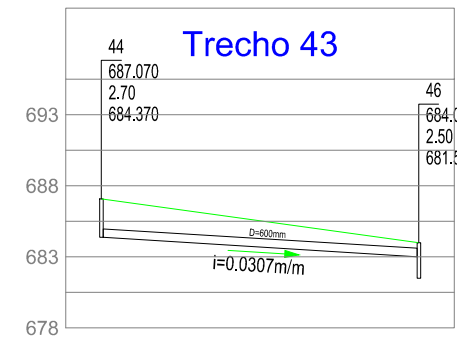

Estaca		
Cota do Terreno	687.070	684.000
Cota da Geratriz Inferior do Tubo	684.370	683.000
Distância entre PV's		44.67
Declividade (m/m)		0.0307

Trecho 44

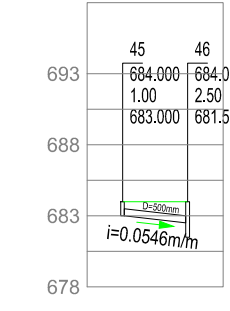

Estaca		
Cota do Terreno	684.000	684.000
Cota da Geratriz Inferior do Tubo	683.000	682.500
Distância entre PV's		9.15
Declividade (m/m)		0.0546

Trecho 45

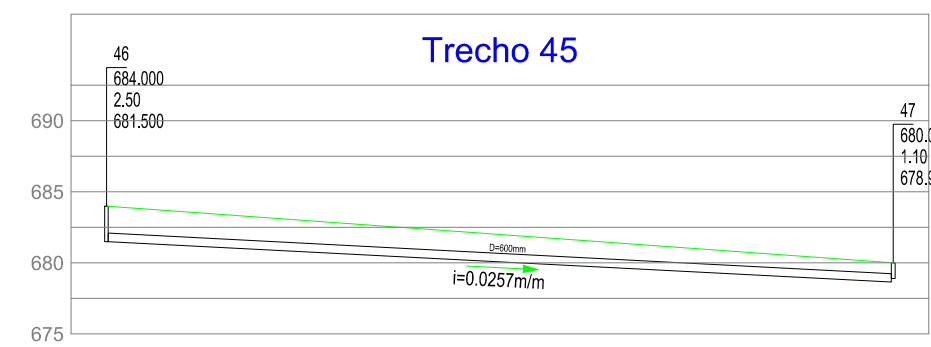

Estaca		
Cota do Terreno	684.000	680.000
Cota da Geratriz Inferior do Tubo	681.500	678.650
Distância entre PV's		110.70
Declividade (m/m)		0.0257

PROP.: PREFEITURA MUN. DE COXILHA	RESP. TÉCNICO: Eng. Civil Nelson Luiz de Oliveira CREA/RS 54 246 - Resp. Técnico	
ÁREA DO TERRENO:	ÁREA DE CONSTRUÇÃO:	
Projeto: Rede Pluvial - Perfil		
DATA: OUT/2018	ESCALA: VAR	DESENHO:
REVISÕES:		FRANCHA:
		3